

Блоки предохранителей БПР-3, БПР-9, БПР-13

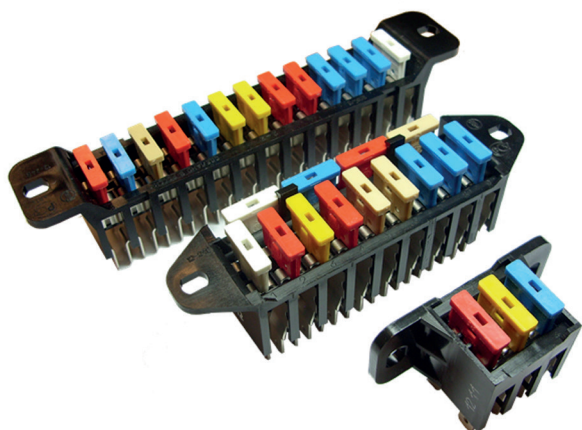

Блоки предохранителей БПР-3, БПР-9, БПР-13 предназначены для защиты электрических цепей автомобилей при перегрузках и коротких замыканиях, укомплектованы предохранителями серии «Норма».

Основные параметры

Условное обозначение	БПР-3	БПР-9	БПР-13
Номинальное напряжение, В	12-24		
Диапазон рабочих температур, °С	-55...+80		
Степень защиты по ГОСТ 14254	IP00		
Гарантийный срок эксплуатации, мес.	24		
Гарантийный срок хранения, лет	5		
Количество предохранителей	3	9	13
Надёжность	50 000 циклов вкл.		
Климатическое исполнение	«У»*, «Т»**		
* Умеренное климатическое исполнение			
**Тропическое исполнение			

Блоки предохранителей БПР-3

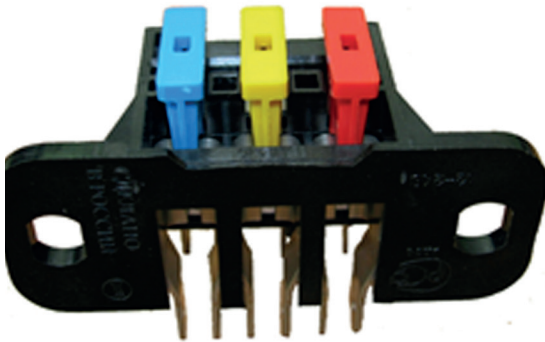

Норма упаковки: 100 шт.

Блоки предохранителей БПР-3 предназначены для защиты электрических цепей автомобилей при перегрузках и коротких замыканиях. Выпускаются по Ф54.811.000ТУ.

Обозначение блоков при заказе:

-Блок предохранителей БПР-3.01 45 7373 1733
Ф54.811.000ТУ

Габаритные размеры, мм.

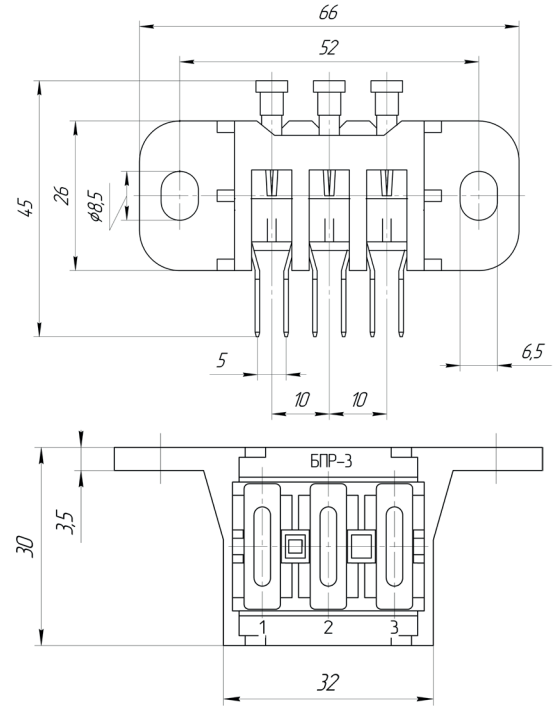

Обозначение блоков	Условное обозначение блоков	Применяемые предохранители	Электрическая схема, №
Ф5.3722.000	БПР-3	5А, 20А, 25А	1
Ф5.3722.000-01	БПР-3.01	5А, 10А, 25А	2
Ф5.3722.000-02	БПР-3.02	10А, 10А, 20А	3
Ф5.3722.000-03	БПР-3.03	5А, 15А, 5А	4
Ф5.3722.000-04	БПР-3.04	5А, 10А, 30А	5
Ф5.3722.000-05	БПР-3.05	7,5А, 20А, 30А	6
Ф5.3722.000-06	БПР-3.06	30А, 30А, 10А	7
Ф5.3722.000-07	БПР-3.07	30А, 30А	8

Схемы электрические

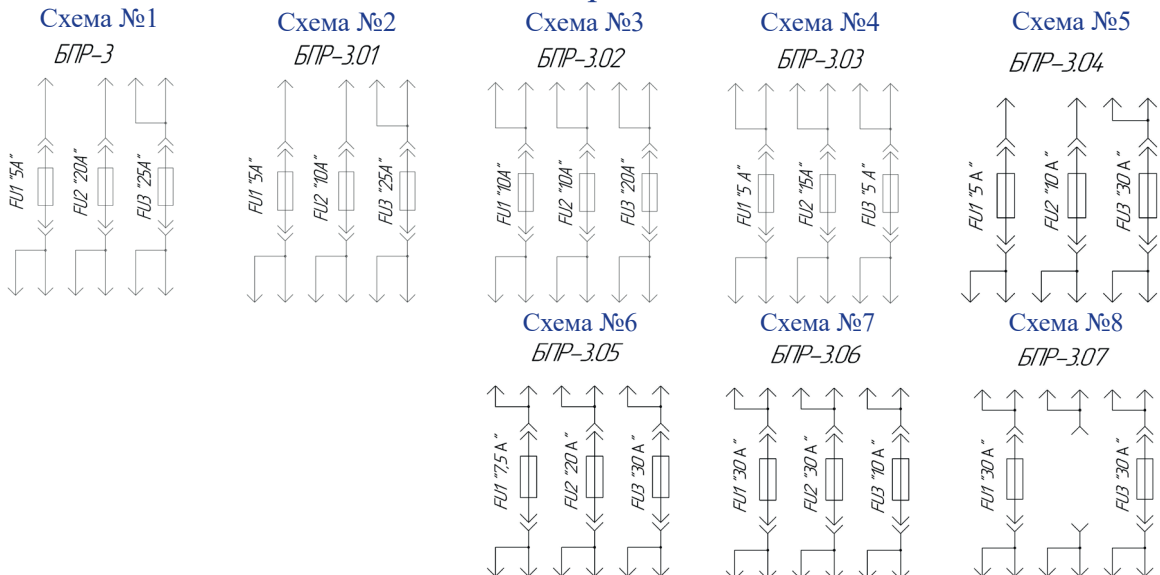

Блоки предохранителей БПР-9

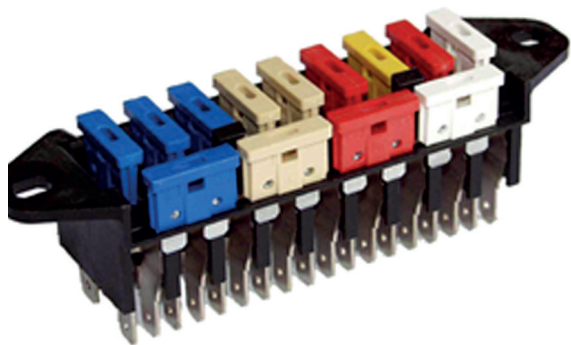

Норма упаковки: 100 шт.

Габаритные размеры, мм.

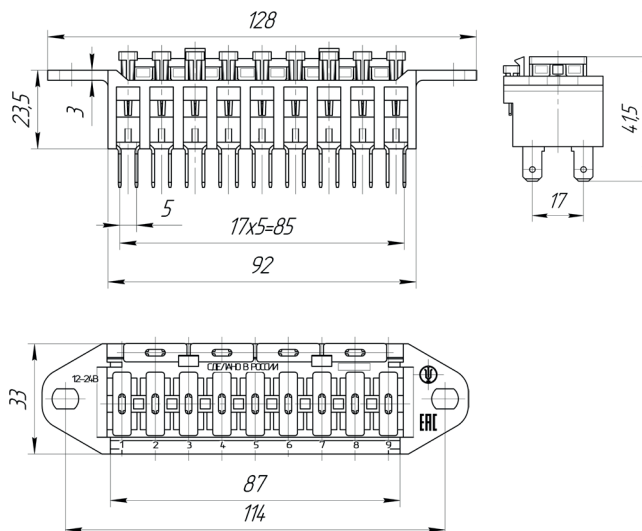

Блоки предохранителей БПР-9 предназначены для защиты электрических цепей автомобилей при перегрузках и коротких замыканиях. Выпускаются по Ф54.811.000ТУ.

Обозначение блоков при заказе:

-Блок предохранителей БПР-3.01 45 7373 1619 Ф54.811.000ТУ

Обозначение блоков	Условное обозначение блоков	Маркировка на крышке БПР номинального тока вставок плавких и предохранителей ножевого типа									Запасные предохранители.
		1	2	3	4	5	6	7	8	9	
Ф5.3722.002	БПР-9	25А	10А	20А	10А	5А	5А	15А	15А	15А	5А, 10А, 15А, 25А
Ф5.3722.002-01	БПР-9.01	30А	20А	20А	15А	10А	10А	10А	5А	5А	10А, 10А, 15А, 20А
Ф5.3722.002-02	БПР-9.02	15А	15А	15А	15А	15А	15А	15А	15А	15А	15А, 15А, 15А, 15А
Ф5.3722.002-03	БПР-9.03	7,5А	7,5А	7,5А	7,5А	7,5А	7,5А	7,5А	7,5А	7,5А	7,5А, 7,5А, 7,5А, 7,5А
Ф5.3722.002-04	БПР-9.04	7,5А	7,5А	15А	25А	7,5А	15А	7,5А	15А	15А	15А, 25А, 7,5А, 7,5А
Ф5.3722.002-05	БПР-9.05	-	-	-	-	-	-	-	-	-	-

Схема электрическая

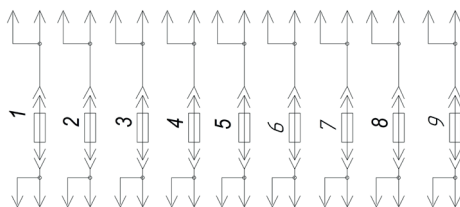

Блоки предохранителей БПР-13

Габаритные размеры, мм.

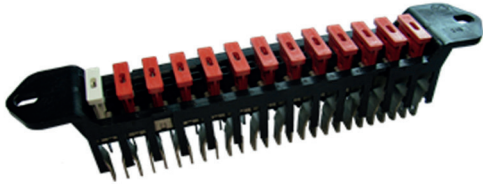

**Норма упаковки: БПР-13 (36 шт.),
отстальные БПР-13.0... по 60 шт.**

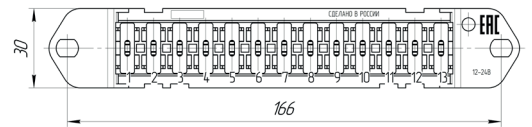
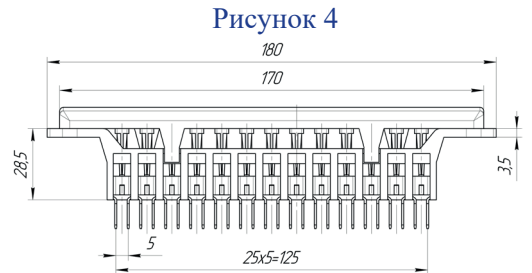
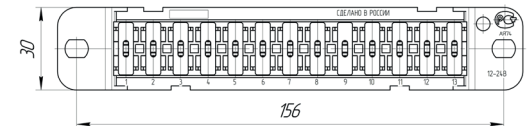
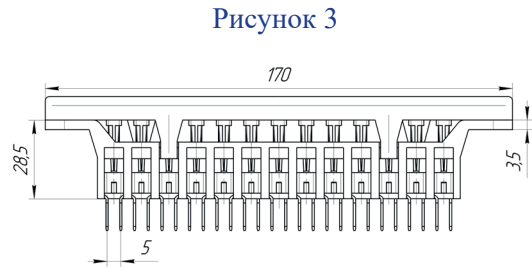
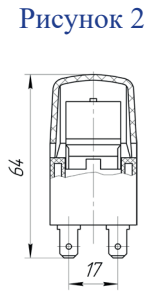
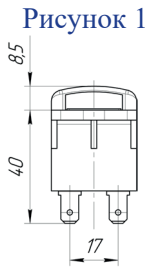

Блоки предохранителей БПР-13 предназначены для защиты электрических цепей автомобилей при перегрузках и коротких замыканиях. Выпускаются по Ф54.811.000ТУ.

Обозначение блоков при заказе:

-Блок предохранителей БПР-13 Ф54.811.000ТУ

-Блок предохранителей БПР-13.06 Ф54.811.000ТУ

Обозначение блоков	Условное обозначение блоков	Предохранители по порядку номера мест в блоке													Рис.	Примечание о поставке крышки БПР
		1	2	3	4	5	6	7	8	9	10	11	12	13		
Ф54.811.000	БПР-13														3	Без крышки
-01	БПР-13Т	25А	15А	15А	15А	10А	10А	20А	20А	20А	10А	5А	15А	10А	3	С крышкой Ф58.040.009
-02	БПР-13.01															
-03	БПР-13.01Т															
-13	БПР-13.01.01	25А	15А	15А	10А	10А	15А	20А	20А	15А	10А	5А	15А	10А	1, 3	Без крышки
-04	БПР-13.02	25А	5А	7,5А	10А	7,5А	5А	7,5А	10А	20А	7,5А	15А	5А	20А	3	Без крышки
-05	БПР-13.03	20А	20А	10А	10А	10А	10А	10А	10А	10А	20А	20А	10А	10А	1, 4	С крышкой Ф58.040.009
-10	БПР-13.03.01	15А	10А	10А	10А	10А	10А	10А	10А	10А	10А	15А	10А	10А	1, 4	
-11	БПР-13.03.02	15А	10А	10А	15А	10А	15А	15А	15А	15А	10А	10А	10А	10А	1, 4	
-12	БПР-13.03.03	15А	10А	15А	15А	10А	10А	10А	10А	10А	10А	10А	10А	10А	1, 4	
-22	БПР-13.03.04	15А	10А	15А	15А	10А	15А	15А	15А	15А	10А	10А	10А	10А	1, 4	
-23	БПР-13.03.05	15А	10А	15А	15А	10А	10А	10А	10А	10А	5А	10А	5А	10А	1, 4	
-06	БПР-13.04	10А	10А	10А	10А	10А	5А	5А	10А	10А	10А	10А	25А	10А	1, 4	С крышкой Ф58.040.017
-17	БПР-13.04.01	10А	10А	10А	10А*	10А	5А	5А	10А	10А	10А*	10А	25А	10А	2, 4	
-07	БПР-13.05	25А	5А	5А	5А	5А	5А	10А	10А	10А	10А	15А	10А	10А	1, 4	С крышкой Ф58.040.009
-18	БПР-13.05.01	25А	5А	5А	5А	5А	5А	10А	10А*	10А*	10А*	15А	10А	10А	2, 4	С крышкой Ф58.040.017
-08	БПР-13.06	25А	5А	15А	25А	5А	5А	5А	5А	10А	10А	5А	20А	10А	1, 4	С крышкой Ф58.040.009
-27	БПР-13.06.01	25А	5А	15А	25А	5А	5А	5А	5А	10А	10А	5А	20А	10А	2, 4	С крышкой Ф58.040.017

Обозначение блоков	Условное обозначение блоков	Предохранители по порядку номера мест в блоке													Рис.	Примечание о поставке крышки БПР
		1	2	3	4	5	6	7	8	9	10	11	12	13		
Ф54.811.000	БПР-13															
-09	БПР-13.07	25А	15А	15А	10А	10А	10А	20А	5А	10А	10А	5А	15А	15А	4	Без крышки
-14	БПР-13.08	7,5А	7,5А	7,5А	7,5А	7,5А	15А	7,5А	7,5А	7,5А	7,5А	15А	25А	7,5А	1, 4	С крышкой Ф58.040.009
-15	БПР-13.09	30А	30А	20А	20А	20А	15А	15А	10А	10А	10А	10А	5А	5А	1, 3	
-40	БПР-13.09.01	-	-	-	-	-	-	-	-	-	-	-	-	-	1, 3	
-16	БПР-13.10	15А	10А	15А	5А	5А	10А	15А	5А	5А	5А	5А	5А	10А	1, 3	Без крышки
-19	БПР-13.11	10А	15А	10А	5А	15А	15А	15А	10А	10А	10А	5А	5А	5А	3	
-20	БПР-13.12	25А	15А	15А	10А	10А	10А	20А	20А	15А	10А	5А	15А	10А	3	С крышкой Ф58.040.009
-21	БПР-13.13	25А	5А	15А	25А	5А	5А	5А	20А	20А	20А	20А	20А	20А	1, 4	
-28	БПР-13.13.01	25А	5А	15А	25А	5А	5А	5А	20А	20А	20А	20А	20А	20А	2, 4	С крышкой Ф58.040.017
-24	БПР-13.14	10А	10А	10А	10А	10А	15А	15А	20А	15А	15А	10А	20А	25А	1, 4	
-25	БПР-13.15	25А	7,5А	7,5А	7,5А	7,5А	10А	5А	5А	5А	20А	10А	15А	10А	1, 4	С крышкой Ф58.040.009
-26	БПР-13.16	25А	5А	10А	5А	5А	10А	10А	20А	15А	15А	15А	15А	15А	1, 4	
-29	БПР-13.17	25А	5А	**	5А	5А	5А	10А	10А	10А	10А	15А	10А	10А	1, 4	
-30	БПР-13.18	20А	5А	10А	15А	5А	5А	15А	25А	25А	25А	25А	25А	10А	3	Без крышки
-31	БПР-13.19	20А	5А	5А	15А	20А	10А	20А	20А	10А	10А	20А	25А	15А	3	
-32	БПР-13.20	25А	10А	15А	10А	10А	10А	20А	20А	15А	10А	5А	15А	20А	1, 3	С крышкой Ф58.040.009
-35	БПР-13.20Т	25А	10А	15А	10А	10А	10А	20А	20А	15А	10А	5А	15А	20А	1, 3	
-33	БПР-13.21	15А	15А	15А	15А	10А	10А	10А	10А	10А	10А	10А	10А	10А	3	Без крышки
-34	БПР-13.22	10А	10А	10А	10А	10А	10А	10А	15А	10А	10А	10А	10А	10А	3	
-36	БПР-13.23	5А	5А	10А	10А	5А	5А	5А	5А	10А	20А	20А	30А	30А	1, 3	С крышкой Ф58.040.009
-37	БПР-13.24	5А	5А	10А	10А	10А	5А	7,5А	7,5А	7,5А	7,5А	5А	10А	20А	1, 3	
-38	БПР-13.25	7,5А	5А	7,5А	10А	10А	10А	15А	10А	15А	7,5А	7,5А	10А	5А	1, 4	
-39	БПР-13.26	5А	10А	7,5А	15А	7,5А	15А	15А	15А	10А	7,5А	7,5А	5А	5А	1, 4	
-41	БПР-13.27	20А	5А	15А	7,5А	15А	10А	5А	20А	10А	5А	5А	25А	15А	3	Без крышки
-42	БПР-13.28	15А	15А	15А	20А	15А	15А	15А	10А	15А	15А	15А	15А	15А	3	Без крышки

* - Автоматические выключатели 1610-21-10А производства фирмы Е-Т-А (Германия).
 ** - Резистр Р-430 (Ф5.3709.002) производства АО «Завод «Копир»

В блоках применяются:

-предохранители серии «Норма», следующих цветов и номиналов: 5 А - светло-коричневый, 7,5 А - коричневый, 10 А - красный, 15 А - синий, 20 А - желтый, 25 А - белый, 30 А – зеленый, производства АО «Завод «Копир».

Подключение блоков предохранителей БПР-13 к бортовой сети автомобиля производится при помощи одиночных гнездовых контактов 202612 (202613), и четырёх гнездовых колодок: Ф57.830.014, Ф57.830.015, Ф57.830.016, Ф57.830.017.

Схемы электрические



Схема применяется в блоках:

БПР-13	БПР-13.01Т	БПР-13.12
БПР-13Т	БПР-13.01.01	БПР-13.20
БПР-13.01	БПР-13.07	БПР-13.20Т

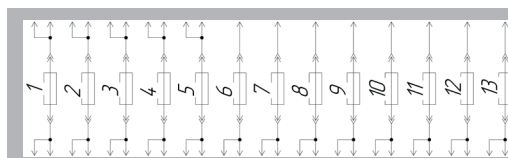

Схема применяется в блоке: БПР-13.04.01

Схемы электрические



Схема применяется в блоке: БПР-13.05.01

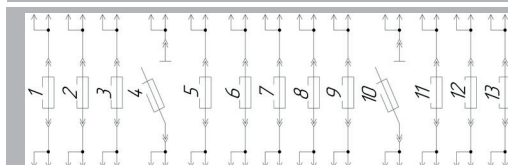

Схема применяется в блоках:

БПР-13.02	БПР-13.03.04	БПР-13.06.01	БПР-13.13	БПР-13.17	БПР-13.23
БПР-13.03	БПР-13.03.05	БПР-13.08	БПР-13.13.01	БПР-13.18	БПР-13.24
БПР-13.03.01	БПР-13.04	БПР-13.09	БПР-13.14	БПР-13.19	БПР-13.25
БПР-13.03.02	БПР-13.05	БПР-13.10	БПР-13.15	БПР-13.21	БПР-13.26
БПР-13.03.03	БПР-13.06	БПР-13.11	БПР-13.16	БПР-13.22	БПР-13.27
БПР-13.28					

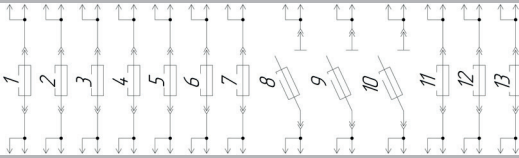
Блоки предохранителей БПР-3, БПР-9 и БПР-13 дополнительно могут комплектоваться запасными наборами предохранителей представленных в таблице «Комплекты запасных предохранителей». Обозначение при заказе: Ф54.160.201-06. **Норма упаковки 500шт. в коробке.**

Пакет

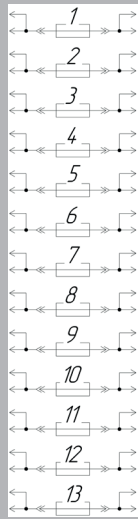
Рисунок 1



Рисунок 2



Пинцет

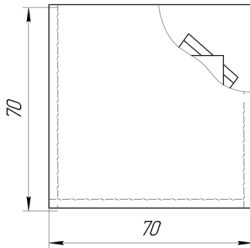
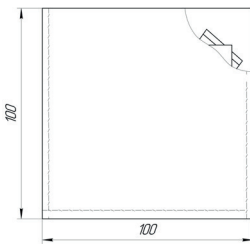
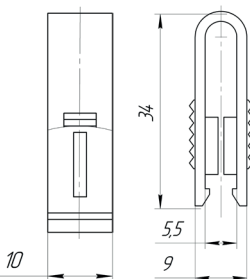

Комплекты запасных предохранителей

Обозначение	Количество и номиналы предохранителей							Пинцет	Рис.
	5А	10А	15А	20А	25А	7,5А	30А		
Ф54.160.201	1	2	2	2	1			1	1
Ф54.160.201-01	2	2	1	1	1	2		1	1
Ф54.160.201-02	2	3	1	1				1	1
Ф54.160.201-03	1	5			1			1	1
Ф54.160.201-04	2	3	1		1			1	1
Ф54.160.201-05	2	2	1	1	1			1	1
Ф54.160.201-06		5	1					1	1
Ф54.160.201-07		3	3					1	1
Ф54.160.201-08	1	10		1		3	3	1	2
Ф54.160.201-09	1	10		1		3	2	1	2
Ф54.160.201-10			1		1	3		1	1
Ф54.160.201-11	1	2	1	2			1	1	1
Ф54.160.201-12	4	2	2					1	1
Ф54.160.201-13	2		1	3	1			1	1
Ф54.160.201-14		3	4					1	1
Ф54.160.201-15	1	4	1					1	1
Ф54.160.201-16		2	2	1	1			1	1
Ф54.160.201-17	2	1	3	1	1			1	1
Ф54.160.201-18	2	4	2	3			2		1
Ф54.160.201-19	3	3	4	1	2				1

Пинцет: Обозначение при заказе: Ф57.199.000. **Норма упаковки 1000шт. в пакете.**